

Kovový zahradní domek

NÁVOD K OBSLUZE

Pokyny pro montáž

Rozměr 8' x 6'

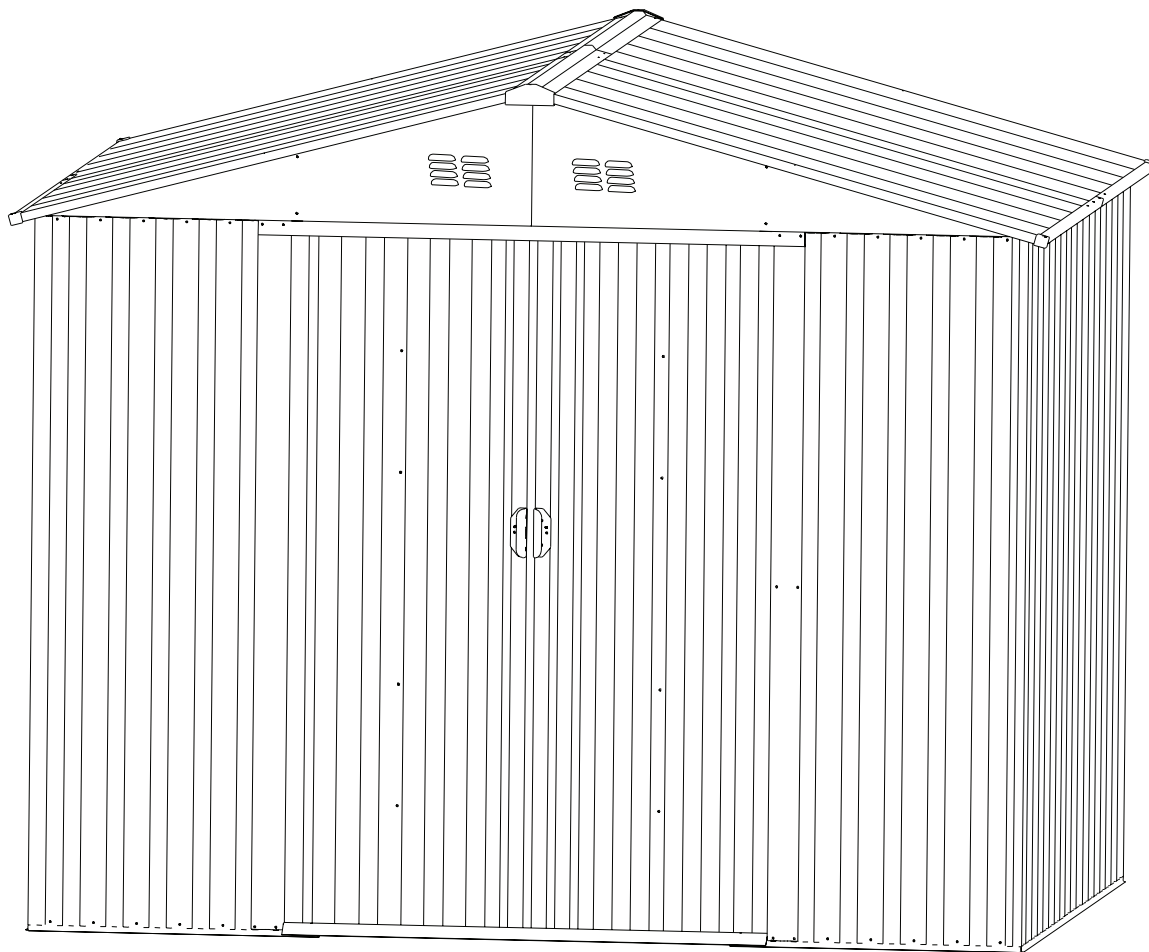

Instalace bude trvat dvěma osobám přibližně 2 hodiny.

Varování

Před montáží si pozorně přečtěte návod k obsluze.

Domek montujte striktně podle pokynů.

Pečlivě zkontrolujte, zda jsou všechny části obsahu balení neporušené.

Při montáži doporučujeme používat pracovní rukavice, aby se zabránilo zranění.

PŘED MONTÁŽÍ

Návod k obsluze

Před montáží si pozorně přečtěte místní stavební předpisy týkající se základů, umístění a dalších požadavků. Pozorně si přečtěte tento návod k obsluze. Díky důležitým informacím a užitečným tipům bude vaše montáž snazší a příjemnější.

Pokyny pro montáž: Pokyny jsou uvedeny v tomto návodu k obsluze a obsahují všechny náležité informace pro montáž. Než začnete, přečtěte si všechny pokyny. Abyste dosáhli správného výsledku, během montáže podle těchto pokynů postupujte.

Díly a seznam dílů: Zkontrolujte, zda máte všechny potřebné díly pro montáž.

Prvních pár kroků zobrazuje, jak spojit jednotlivé díly, abyste vytvořili větší komponenty, které se použijí později.

Pro snadnější použití během stavby si rozdělte díly a spojovací prvky.

Jsou zabalené v krabici. Upozorníme, že pro vaše pohodlí byly dodány i spojovací prvky.

PŘÍPRAVA

Sledujte počasí: Ujistěte se, že je den, který jste si vybrali pro montáž, suchý a klidný. Nepokoušejte se smontovat zahradní domek během větrného dne.

Týmová práce: Vždy když je to možné, měly by zahradní domek montovat dvě nebo více osob. Jedna osoba může umístit části nebo panely, zatímco druhá osoba může manipulovat se spojovacími prvky a nástroji.

Nástroje a materiály: Při montáži budete potřebovat několik základních nástrojů a materiálů. Rozhodněte se, jaký způsob kotvení a typ podkladu chcete použít, abyste si vytvořili úplný seznam materiálů, které budete potřebovat.

PÉČE A ÚDRŽBA

Povrchová úprava: Povrch zahradního domku pravidelně čistěte a voskujte. Škrábance vždy opravte ihned poté, jak si jich všimnete. Okamžitě očistěte oblast drátěným kartáčem, omyjte ji a naneste barvu doporučenou výrobcem.

Střecha: Udržujte střechu bez listí a sněhu pomocí koštěte s měkkými štětinami a s dlouhou rukojetí. Velké množství sněhu na střeše může zahradní domek poškodit a zabránit tak bezpečnému vstupu. Pro země, kde zvykne napadnout více sněhu, jsou pro většinu zahradních domků k dispozici soupravy na posílení střechy, které zvyšují ochranu před hromadícím se sněhem.

Dveře: Mechanismy a dráhy dveří udržujte vždy čisté, aby jim nic nebránilo v posouvání. Dráhu dveří ošetřete každý rok leštidlem na nábytek nebo silikonovým sprejem. Dveře nechávejte vždy zavřené a zamčené, aby nedošlo k poškození větrem.

Spojovací prvky: Na ochranu před počasím a na ochranu kovu před poškrábáním šrouby použijte všechny dodávané podložky. Pravidelně kontrolujte, zda v zahradním domku nejsou uvolněné šrouby, matice atd.

Podle potřeby je dotáhněte.

Vlhkost: Plastová fólie (parozábrana) umístěná pod celou podlahovou částí s dobrým větráním snižuje kondenzaci.

















Další tipy...

















Číslo dílů na jednotlivých panelech omyjte mýdlem a vodou.















Na vodotěsné zajištění zahradního domku můžete použít silikonové těsnění. V zahradním domku neskladujte bazénovou chemii.

Hořlavé látky a žíraviny musí být skladovány ve speciálních vzduchotěsných nádobách.

SEZNAM DÍLŮ

Díl	Číslo	Množství
	1	2
	2	2
	3L	1
	3R	1
	4L	1
	4R	1
	5	1
	6	1
	7	1
	8	1
	9	2
	11	2
	10L	1
	10R	1
	13	4
	14	4
	15	2

Díl	Číslo	Množství
	16	2
	17	2
	18	2
	19	2
	20	4
	21L	2
	21R	2
	25L	1
	25R	1
	27	2
	P1	2
	P2	4
	P3	12
	P4	2
	P5	4
	P6	4

Díl	Číslo	Množství
	P7	2
	D1	1
	D2	1
	B1	8
	G2	4
	GB	2
	GC	4
	GD	4
	GE	2
	GF	4
	F1	320
	F2	95
	F3	8
	S1	170

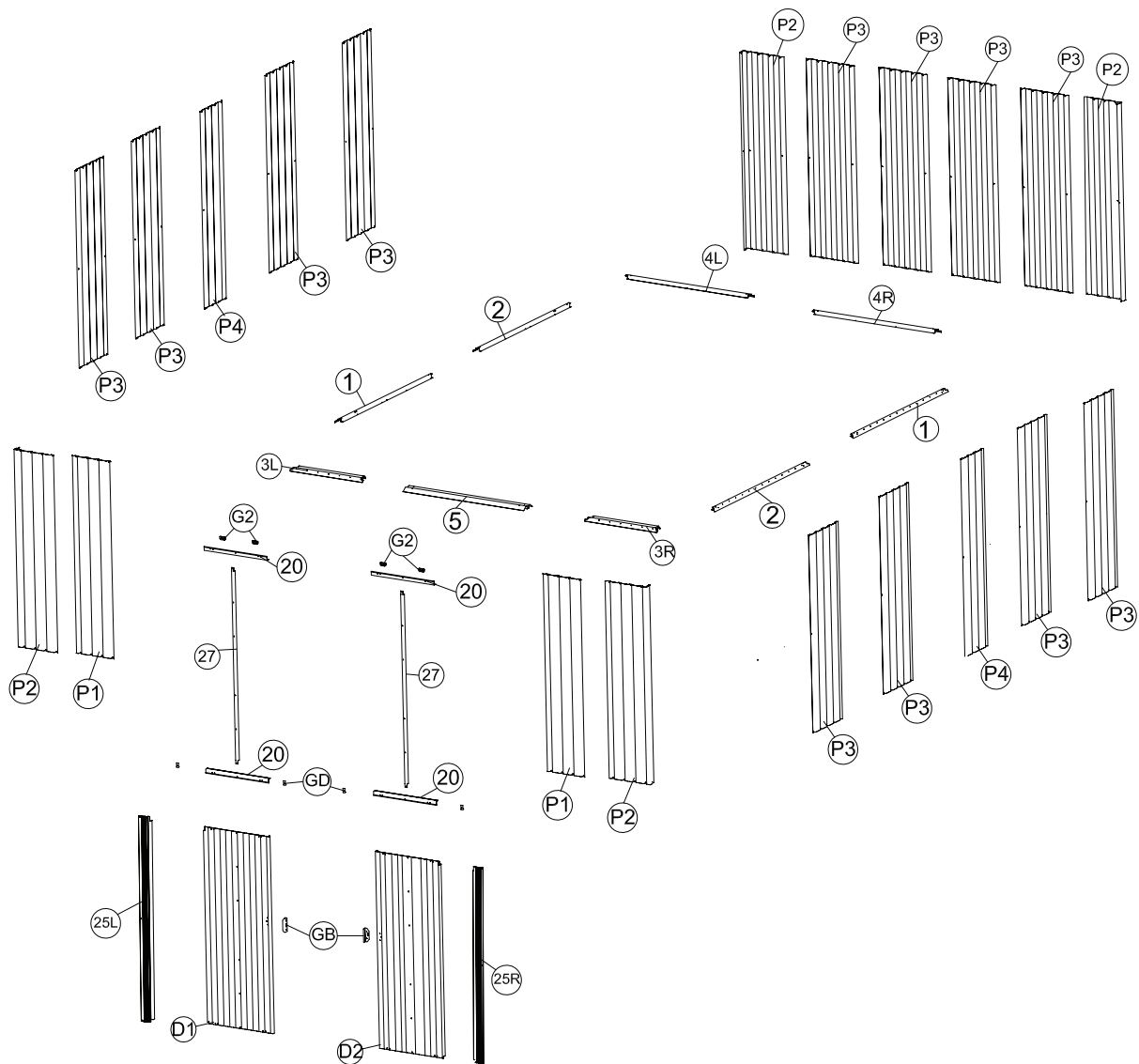
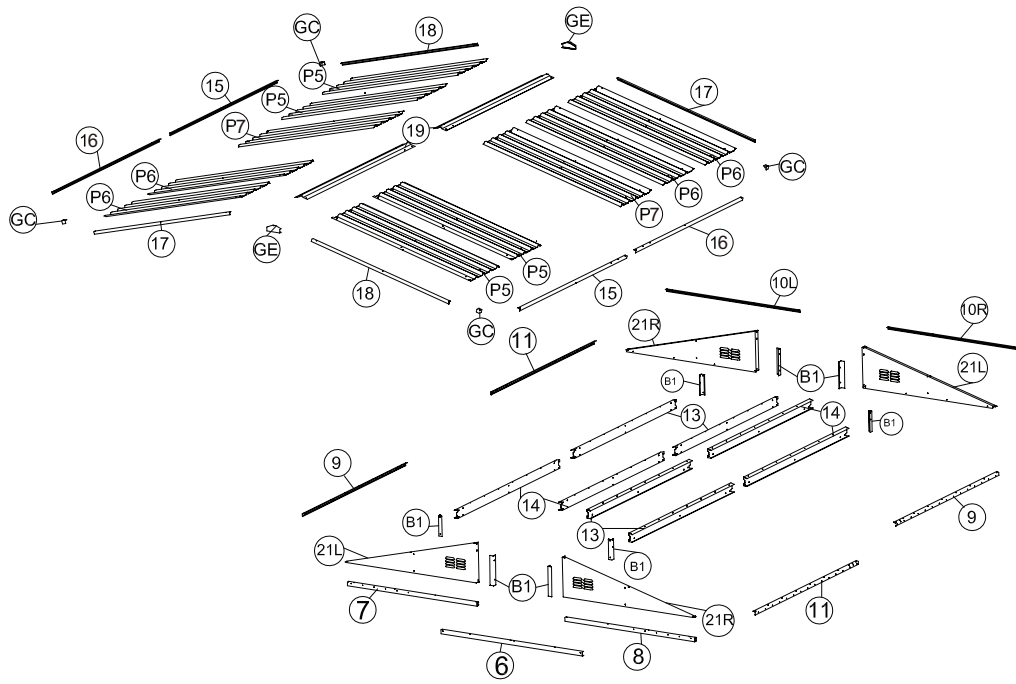







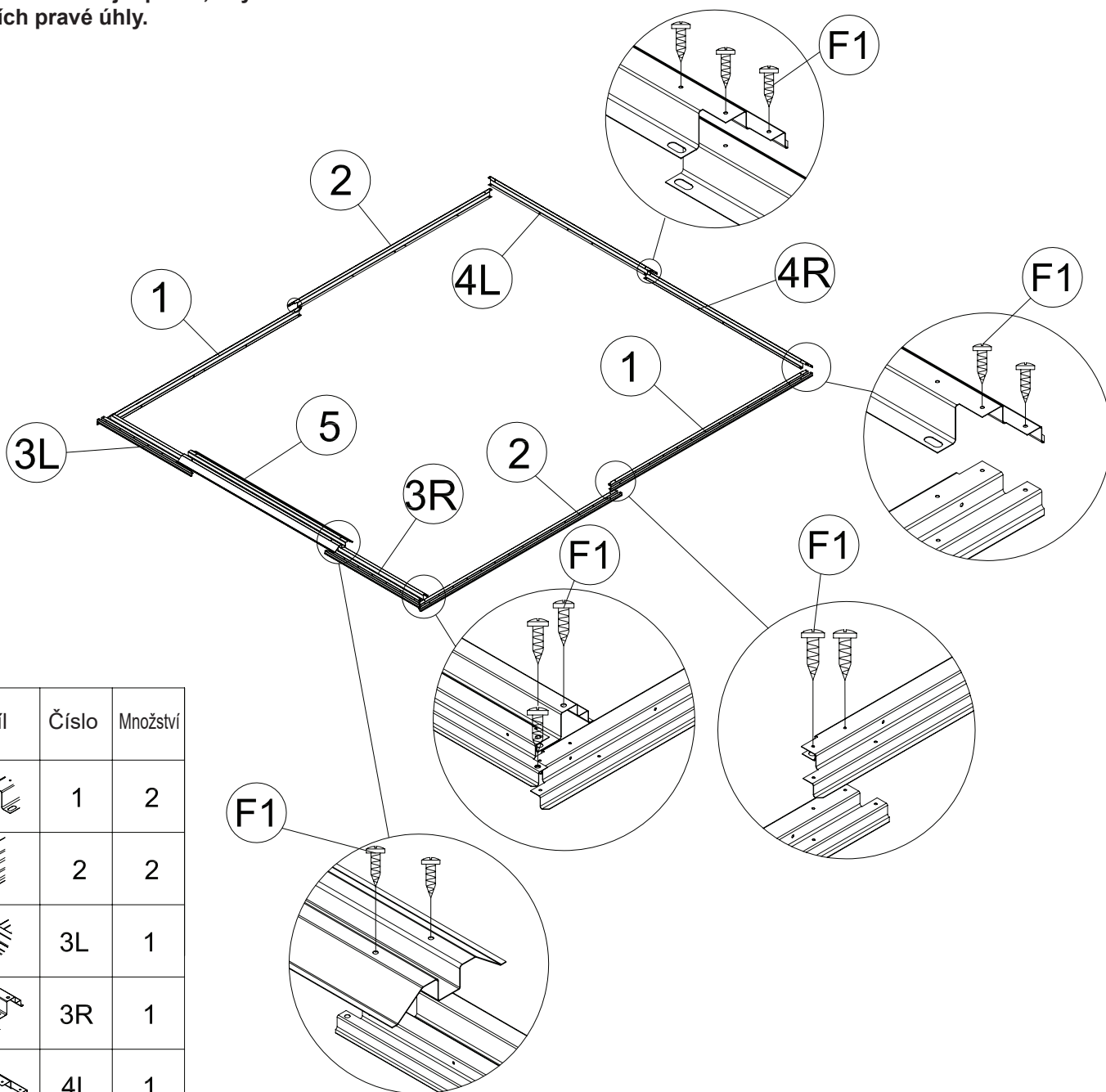

1

Sestavte základové lišty (1) až (4R) pomocí šroubů (F1). Potom položte vstupní drážku (5) na díly (3L) a (3R). Zajistěte šrouby (F1) k základně. Viz následující obrázky. Zkontrolujte, zda je sestava základny má správné úhly.

Poznámka: Dejte pozor, aby měla základna v rozích pravé úhly.







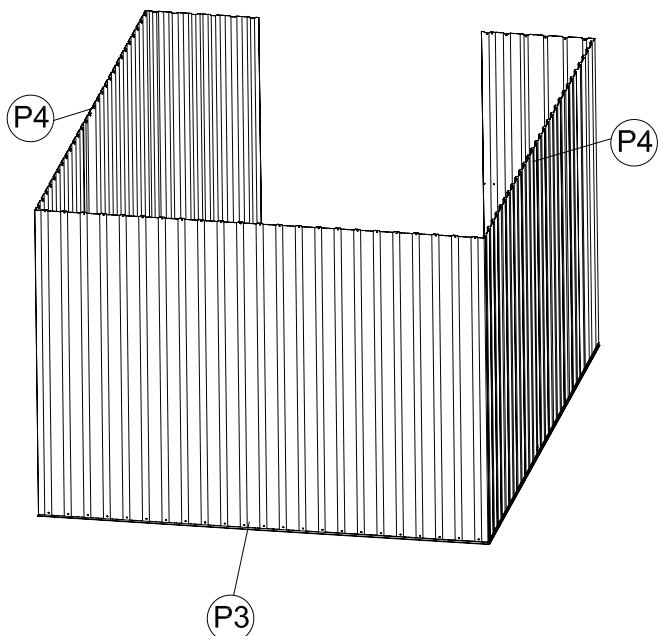
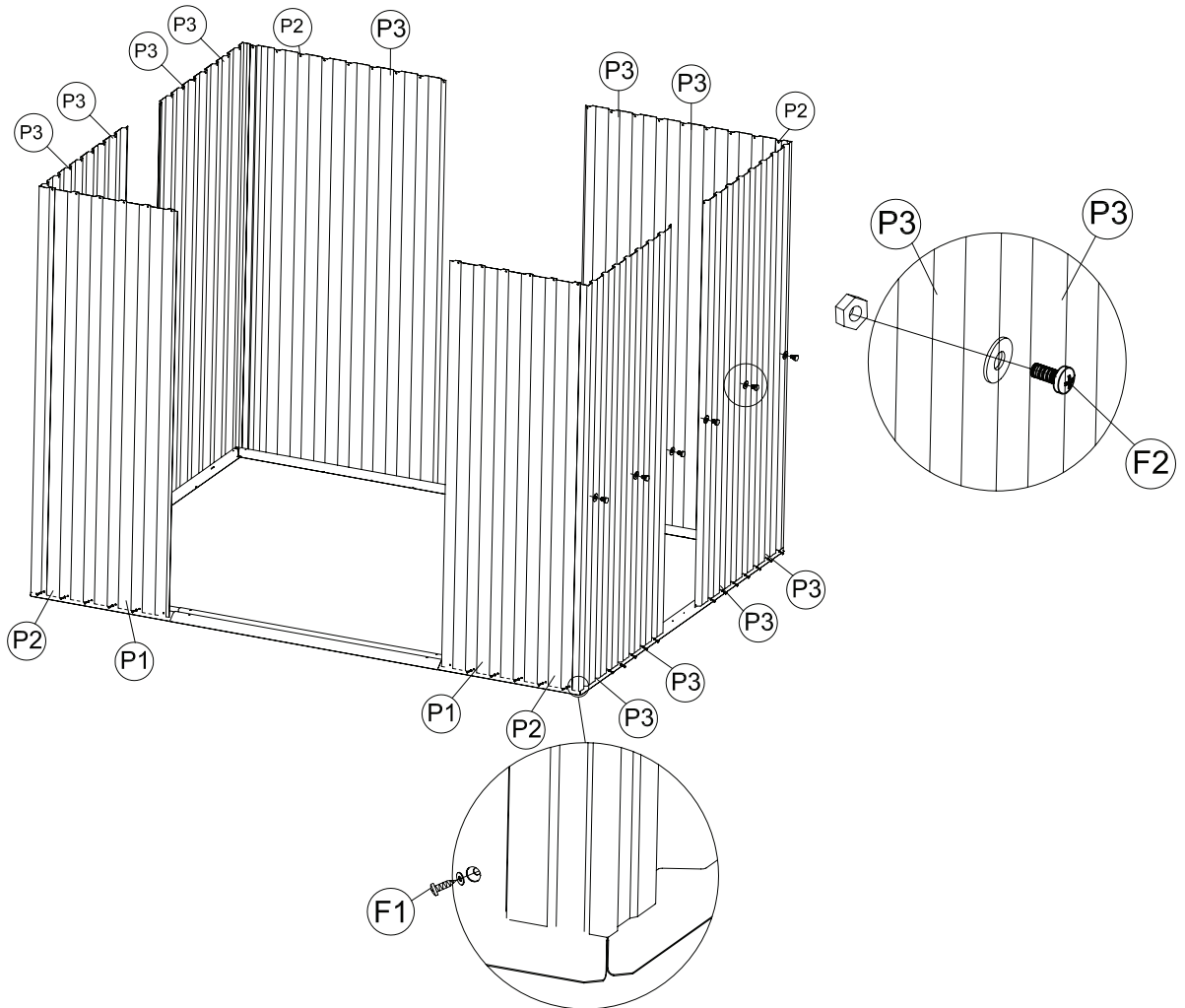

Díl	Číslo	Množství
	1	2
	2	2
	3L	1
	3R	1
	4L	1
	4R	1
	5	1
	F1	24

2

Umístěte stěnové panely (P1), (P2), (P3), (P4) na základnu (1), (3L), (3R), (4L) a (4R) tak, jak je to znázorněno na obrázku. Stěna zahradního domku musí být v linii s otvory. Zajistěte pomocí šroubů a podložek (F1) z vnější strany.



Díl	Číslo	Množství
	P1	2
	P2	4
	P3	12
	P4	2
	F1	73
	F2	19

3

Vložte 2 kusy (G2) do lišty (8). Viz detailní obrázek.
 Namontujte lištu dveří (6) mezi panel přední stěny (P1) a pak z
 vnitřní strany umístěte posuvné lišty (7) a (8) na vrchní část panelů
 přední stěny. Srovnejte otvory se stěnovým panelem. K upevnění
 použijte šrouby s podložkami (F1). Poznámka: posuvné lišty (7) a
 (8) nemají otvory. Jsou měkké, šrouby snadno upevníte.

Poznámka: Ujistěte se, že je
 výstupek (G2) umístěn směrem
 dovnitř.

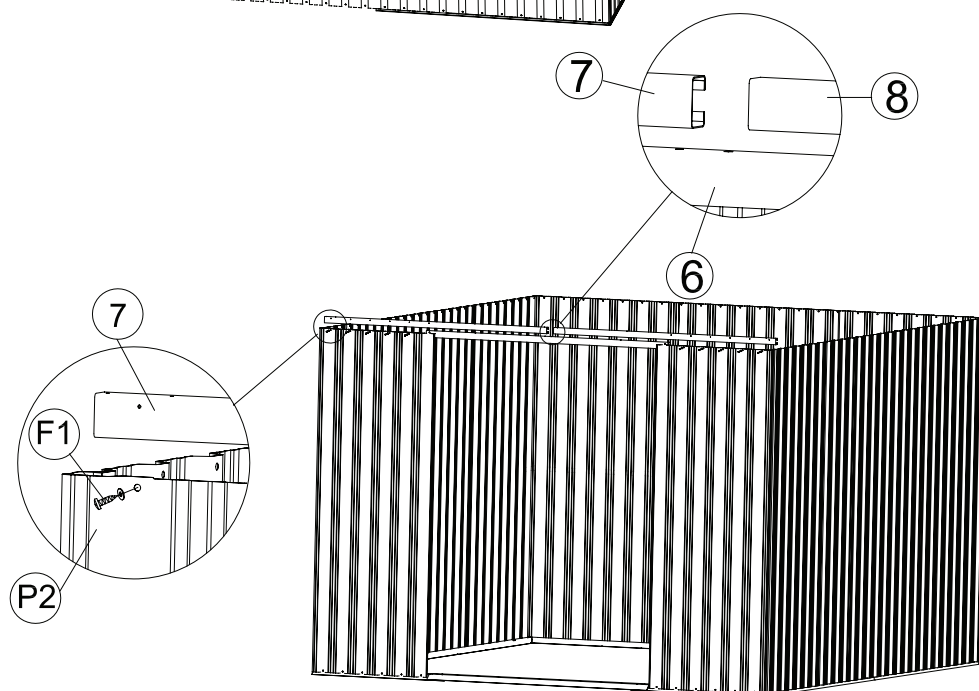
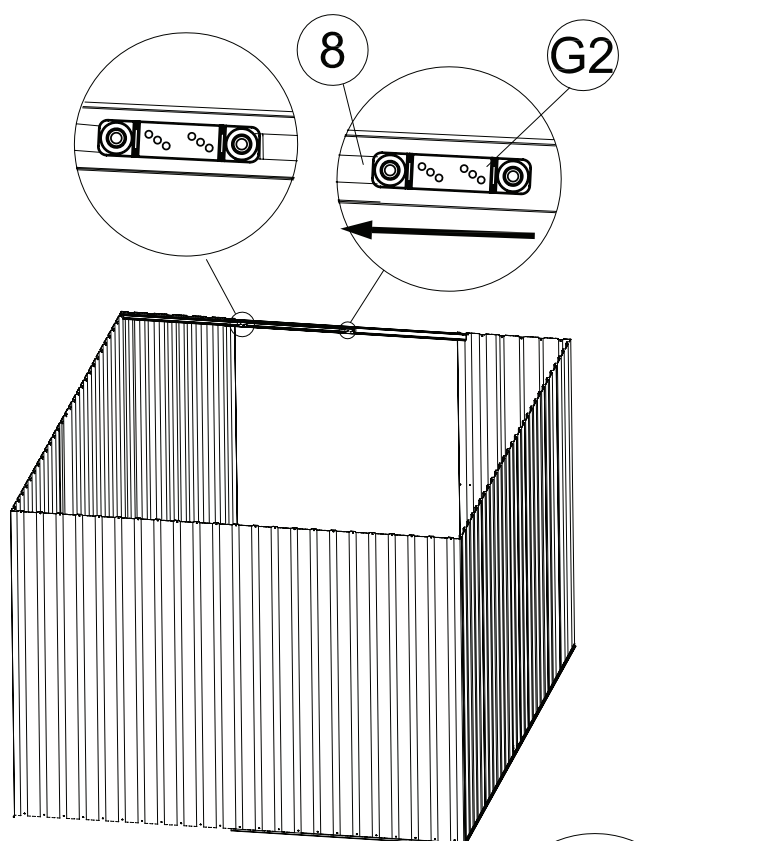





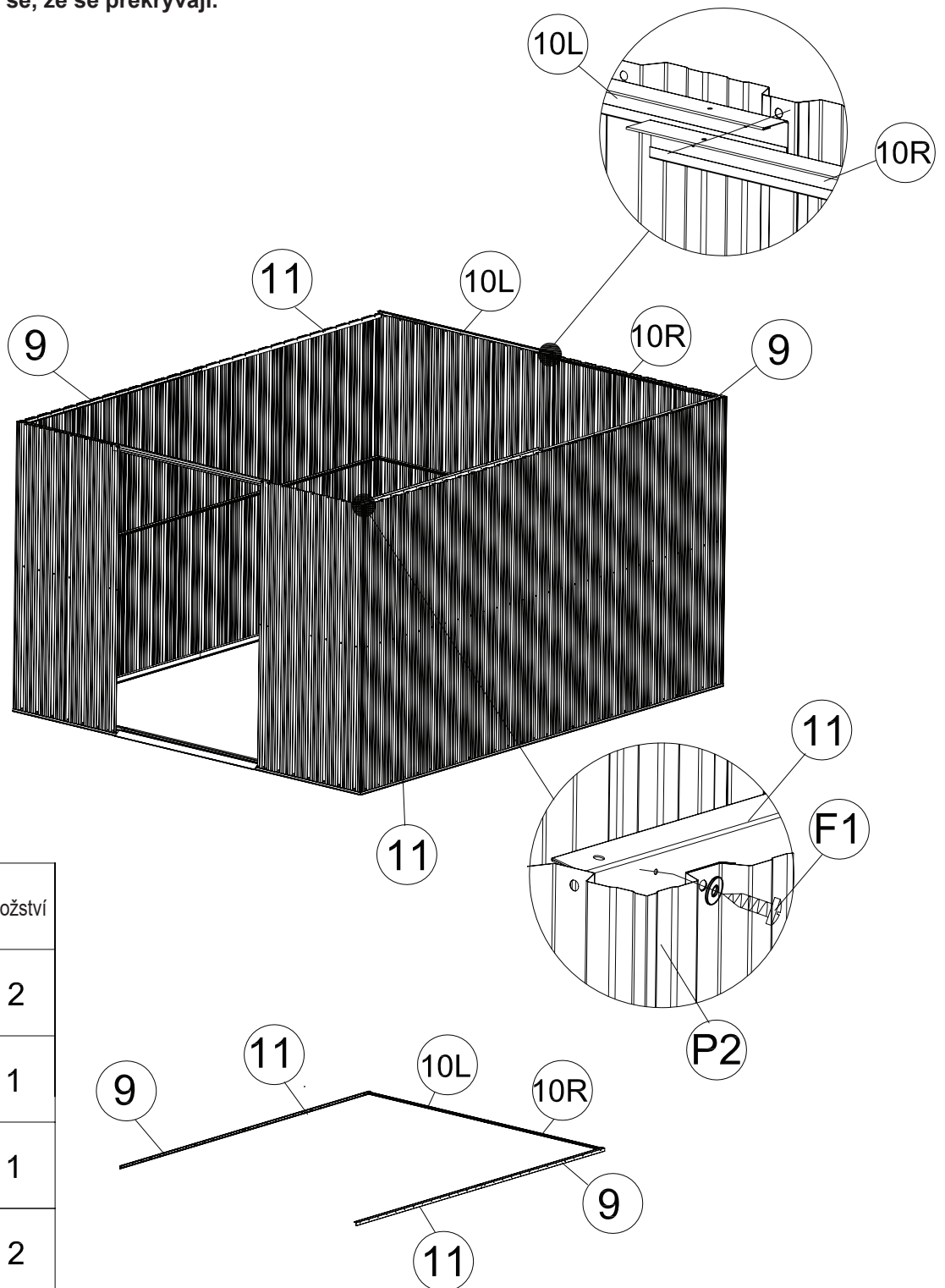

Díl	Číslo	Množství
	6	1
	7	1
	8	1
	G2	4
	F1	14

4

Umístěte horní úhlové lišty (9), (10L), (10R) a (11) na horní stranu stěnového panelu. Otvory srovnejte se stěnovými panely a připevněte je šrouby (F1).

Poznámka: Ujistěte se, že se překrývají.



Díl	Číslo	Množství
	9	2
	10L	1
	10R	1
	11	2
	F1	71

5

Umístěte sloupek levých dveří (25L) na horní stranu základní lišty (3L) a vložte do nástěnného panelu. Potom zajistěte sloupek dveří (25L) pomocí šroubů (F1). Totéž opakujte i při pravém sloupku dveří (25R).

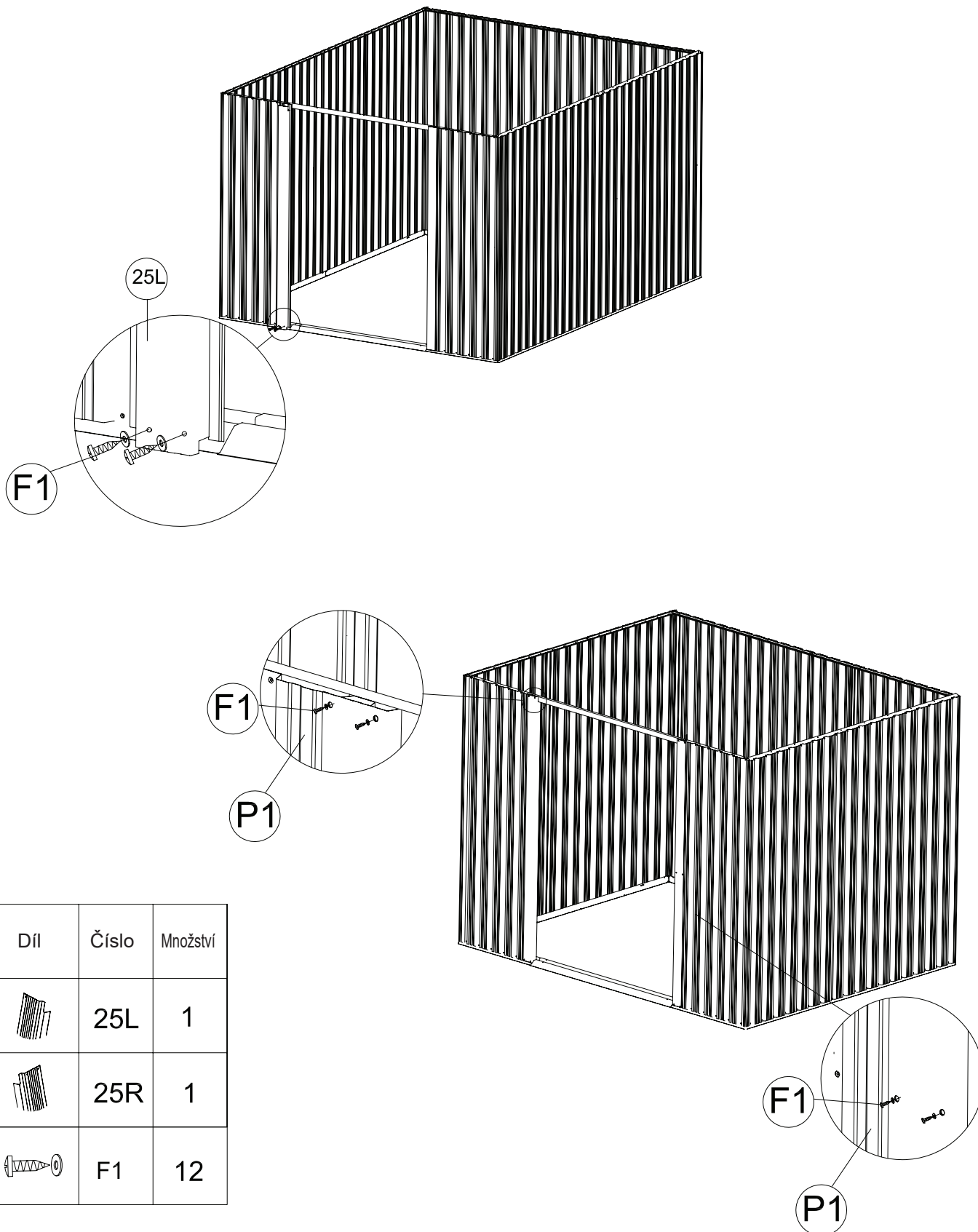

Díl	Číslo	Množství
	25L	1
	25R	1
	F1	12

6

Umístěte 4 kusy štítových panelů (21L) a (21R). Potom namontujte štítové panely (21L) a (21R) spolu s dílem (B1) a podle obrázku namontujte díly (B1). Zajistěte je šroubem a maticí (F2). Viz obrázky níže. Spojte dvě střešní podpěry (13) a (14) a potom upevněte do střešních panelů (21L) a (21R). Srovnejte otvory a zajistěte je šroubem a maticí (F2).

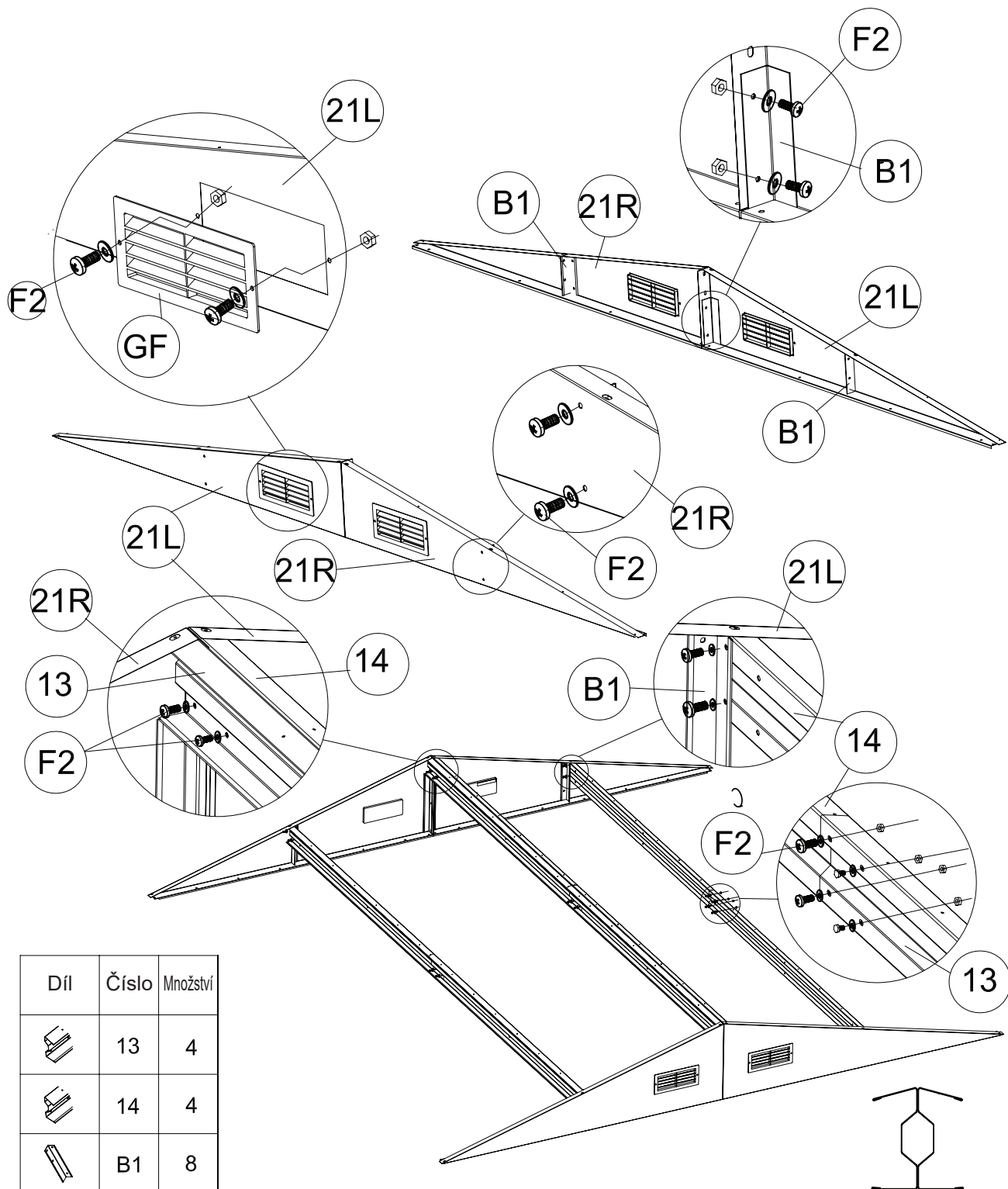

Díl	Číslo	Množství			
	13	4			
	14	4			
	B1	8			
	21L	2		GF	4
	21R	2		F2	40

7

4 kusy štítových panelů (21L) a (21R) (13) (14) položte na posuvné lišty (7), (8) a na zadní horní lišty (10L), (10R). Srovnejte otvory a zajistěte je šrouby (F1) zevnitř, jak je znázorněno na obrázku.

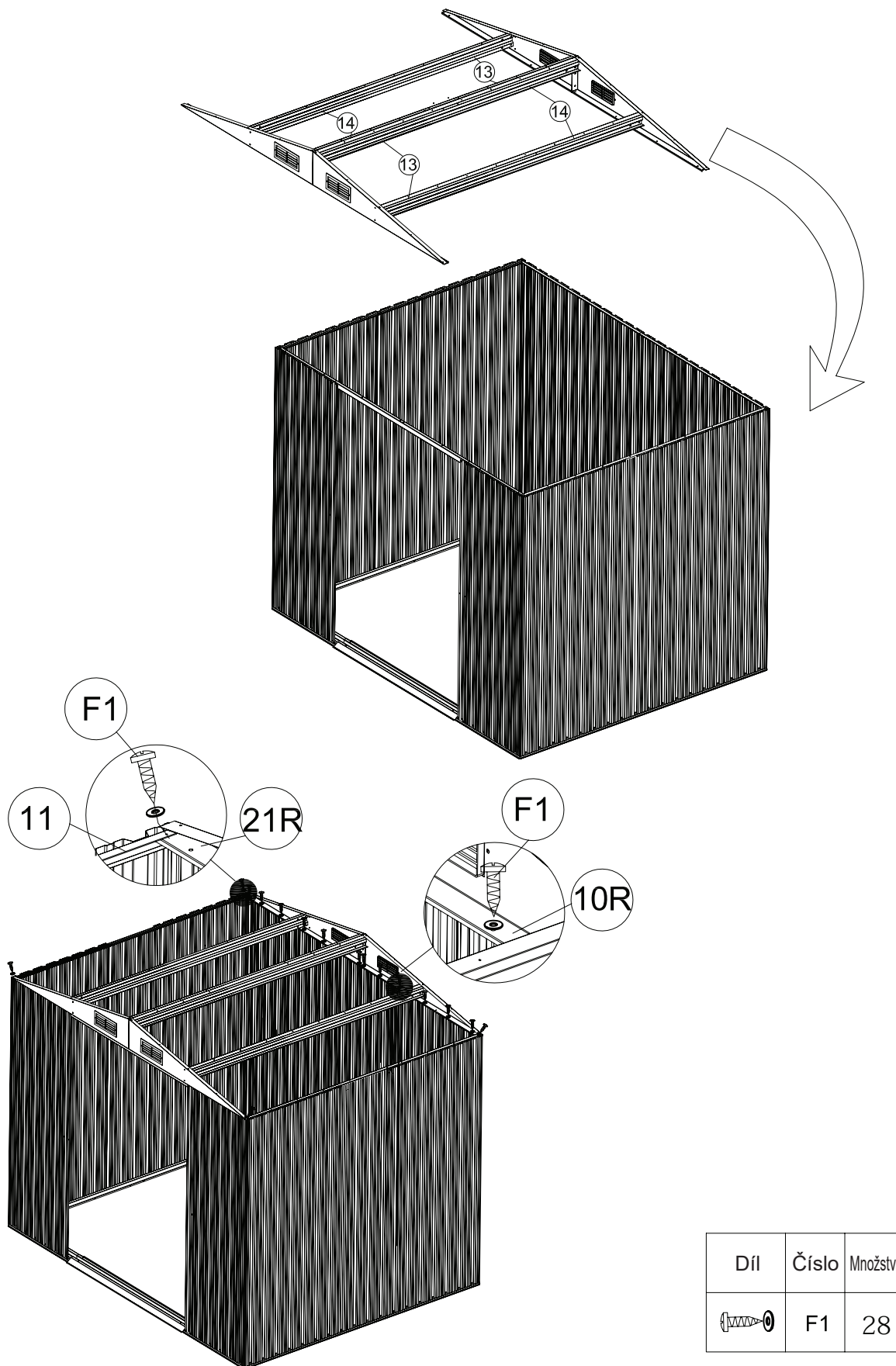

Díl	Číslo	Množství
	F1	28





8

Umístěte střešní panely (P5), (P6) a (P7) na štítové panely (21L), srovnejte otvory a zajistěte je šrouby a maticemi s podložkami (F1). Pak je připevněte pomocí šroubu s podložkami (F1).

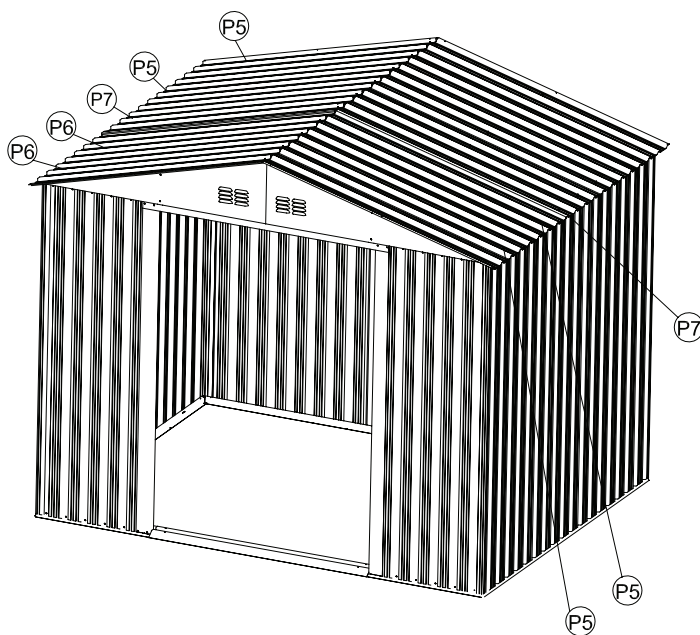
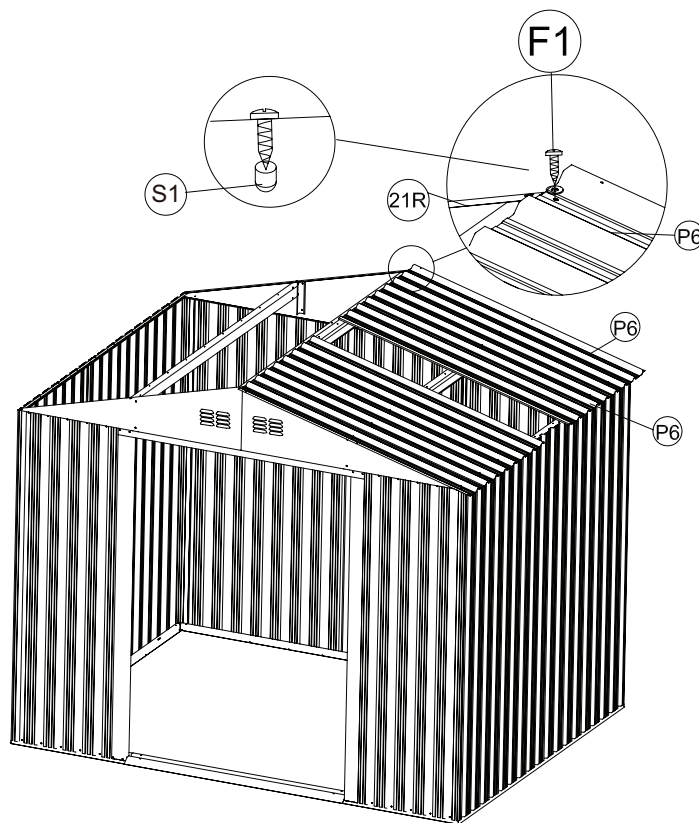
Poznámka:

Ujistěte se, že poloha střešního panelu je stejná jako na obrázku.







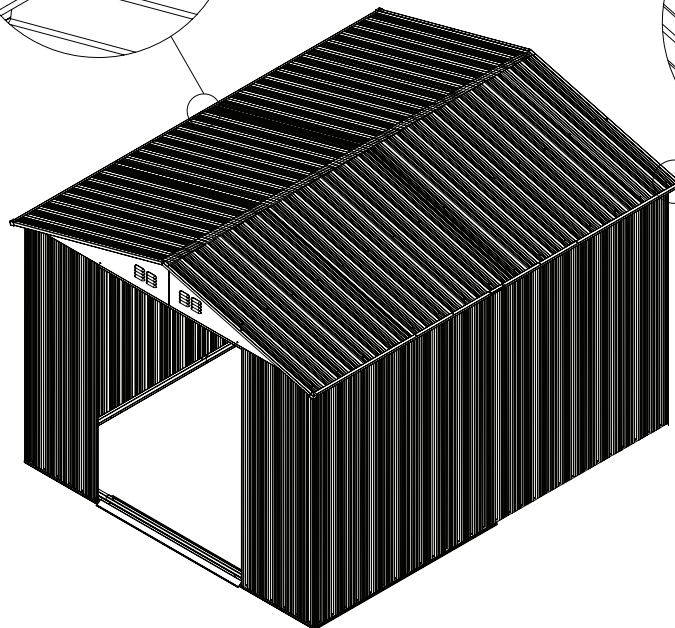
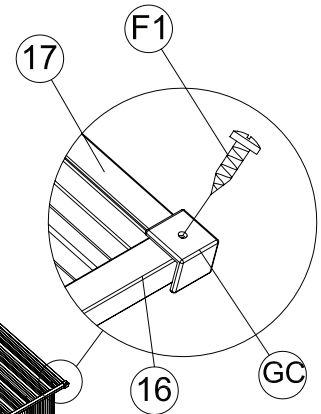
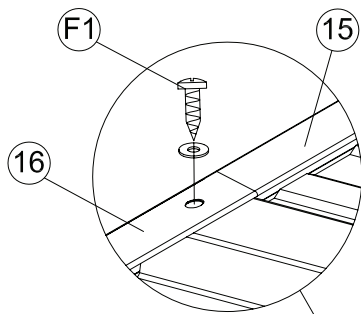
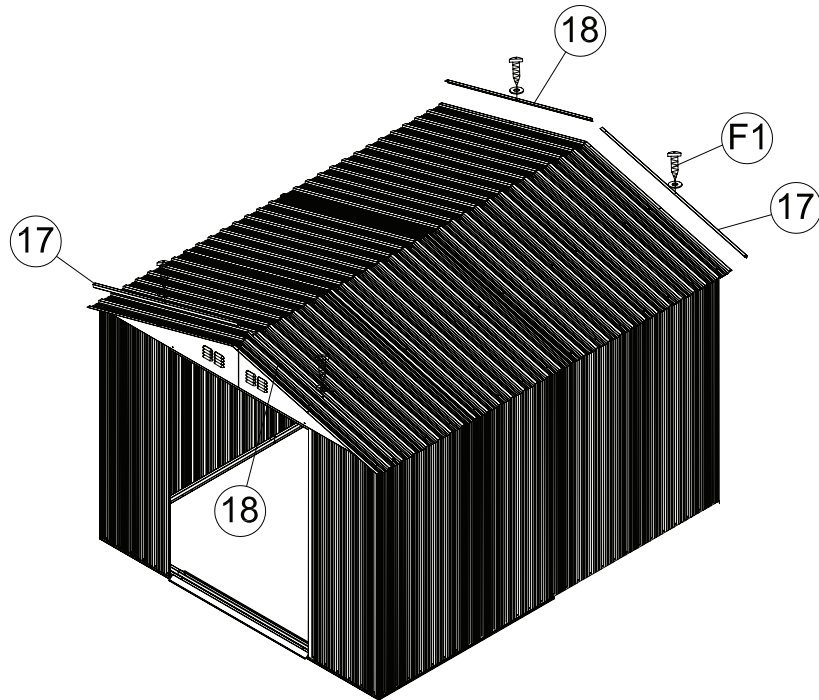

Díl	Číslo	Množství
	P5	4
	P6	4
	P7	2
	F1	66
	S1	168

9

Umístěte střešní lemování (15) (16) a (17), (18) na střešní panely, zajistěte ho šrouby (F1) s podložkami. Potom umístěte 4 kusy horních rohů (GC) na spoje střešního lemování a zajistěte je šrouby s podložkami (F1).





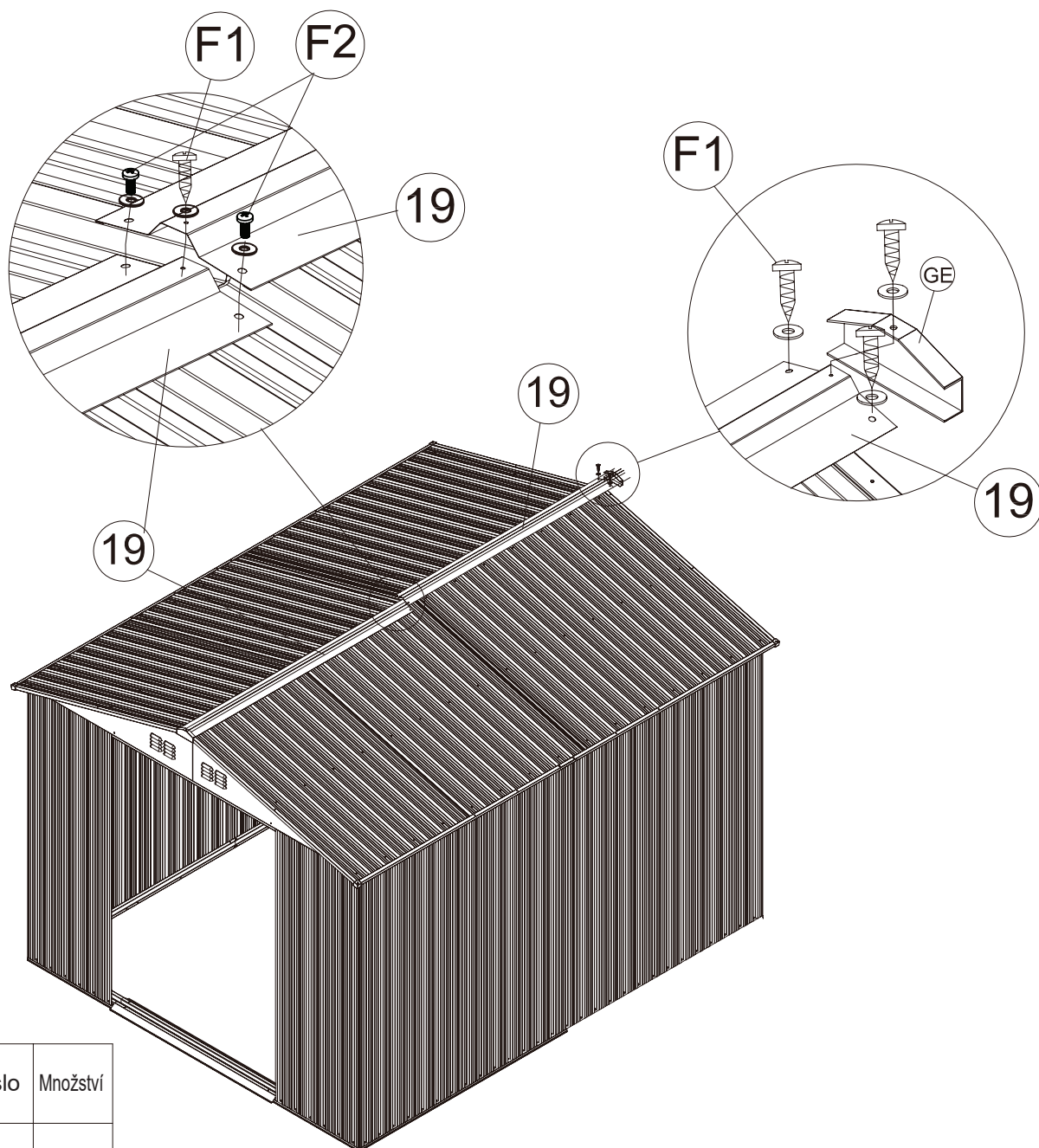

Díl	Číslo	Množství
	17	2
	18	2
	15	2
	16	2
	GC	4
	F1	10

10

Položte střešní lemování (19) na vrch střešních panelů. Srovnajte otvory a zajistěte je šrouby s podložkami (F1). Potom zasuňte koncové kryty lemování (GE) na přední a zadní horní část střechy a zajistěte šrouby s podložkami (F1). Viz obrázky níže.



Díl	Číslo	Množství
	19	2
	GE	2
	F1	10
	F2	2

11

Namontujte lištu dveří (20) na panely dveří (D1) a (D2) a připevněte je pomocí lišty (27). Potom namontujte dolní posuvník (GD) k liště dveří (20) na obou dolních okrajích. Zajistěte pomocí šroubu a matice s podložkou (F2).

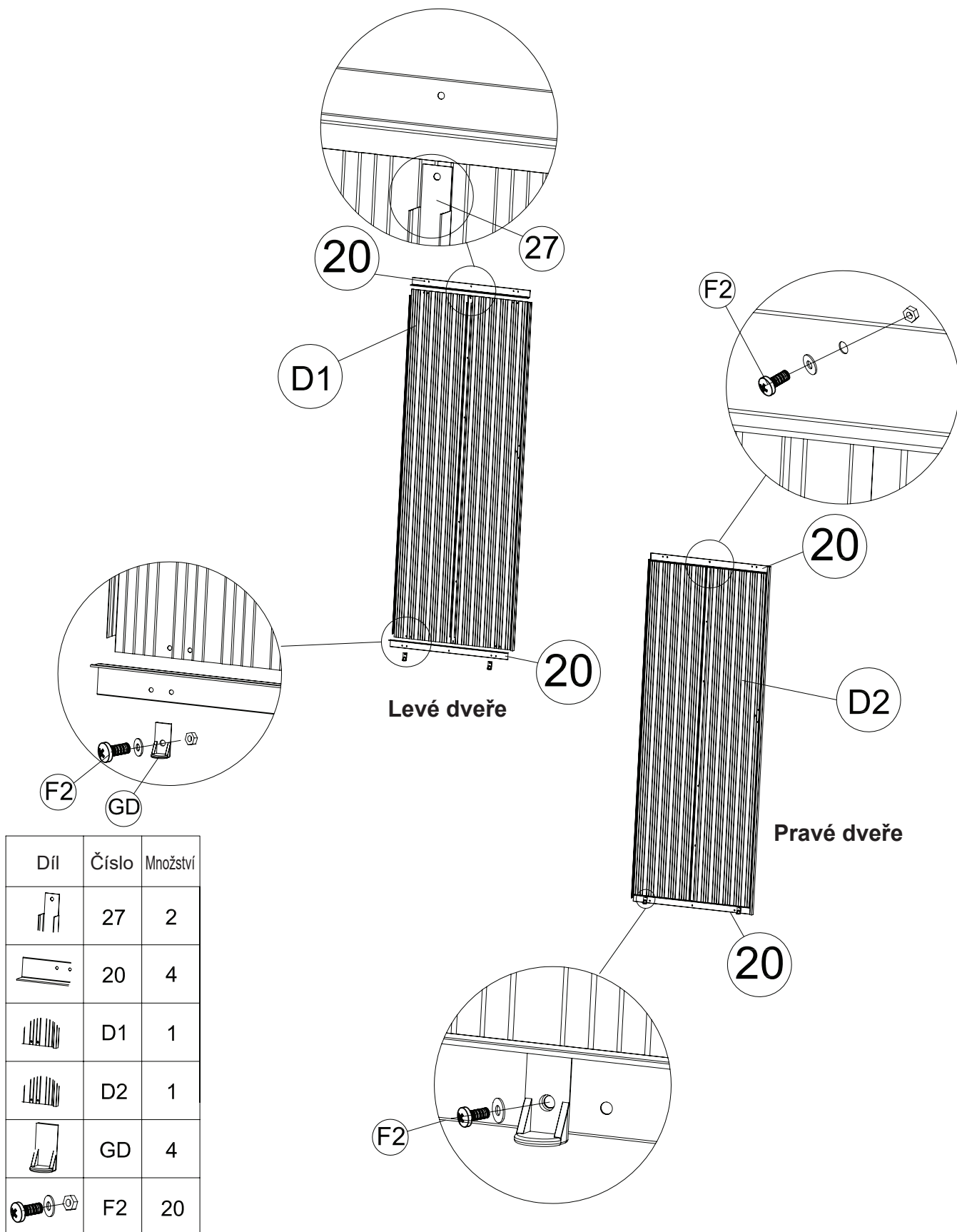

12

Upevněte madla na dveřní panely (D2) pomocí šroubů a matic (F2).

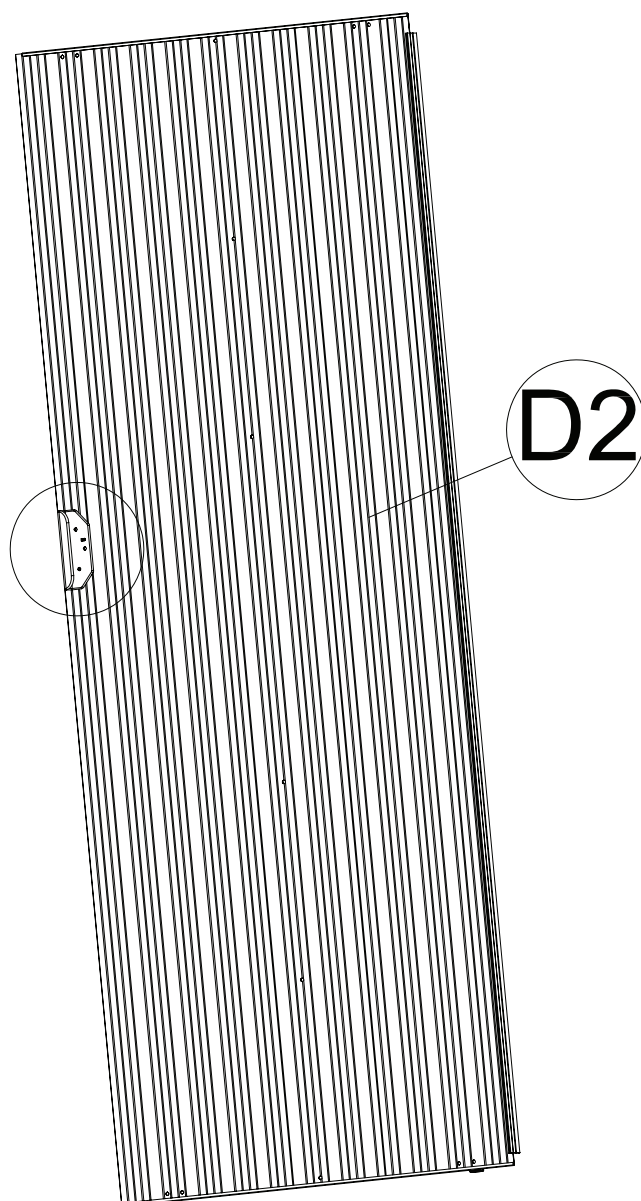
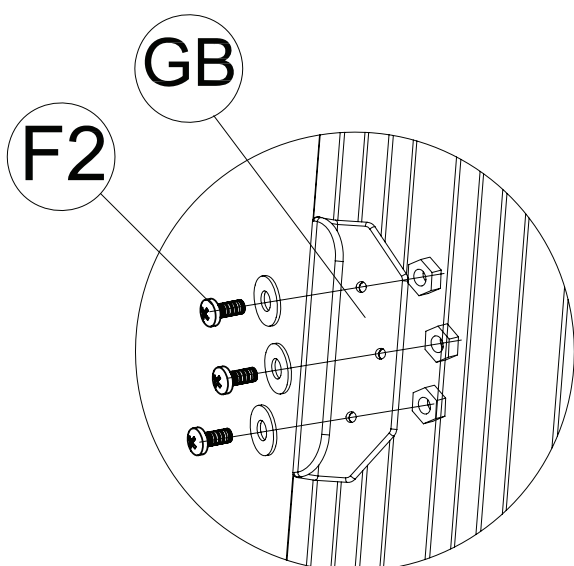

Díl	Číslo	Množství
	GB	2
	F2	6

13

Zasuňte sestavu dveřního panelu do základní lišty (3L). Ujistěte se, že se dolní posuvník (GD) klouže uvnitř základní lišty (3L). Potom připevněte horní část panelu dveří k hornímu posuvníku (G2) pomocí šroubů (F3). Viz obrázky níže.

Poznámka: Dbejte na správné zarovnání dveří, srovnejte otvory s dveřními panely.

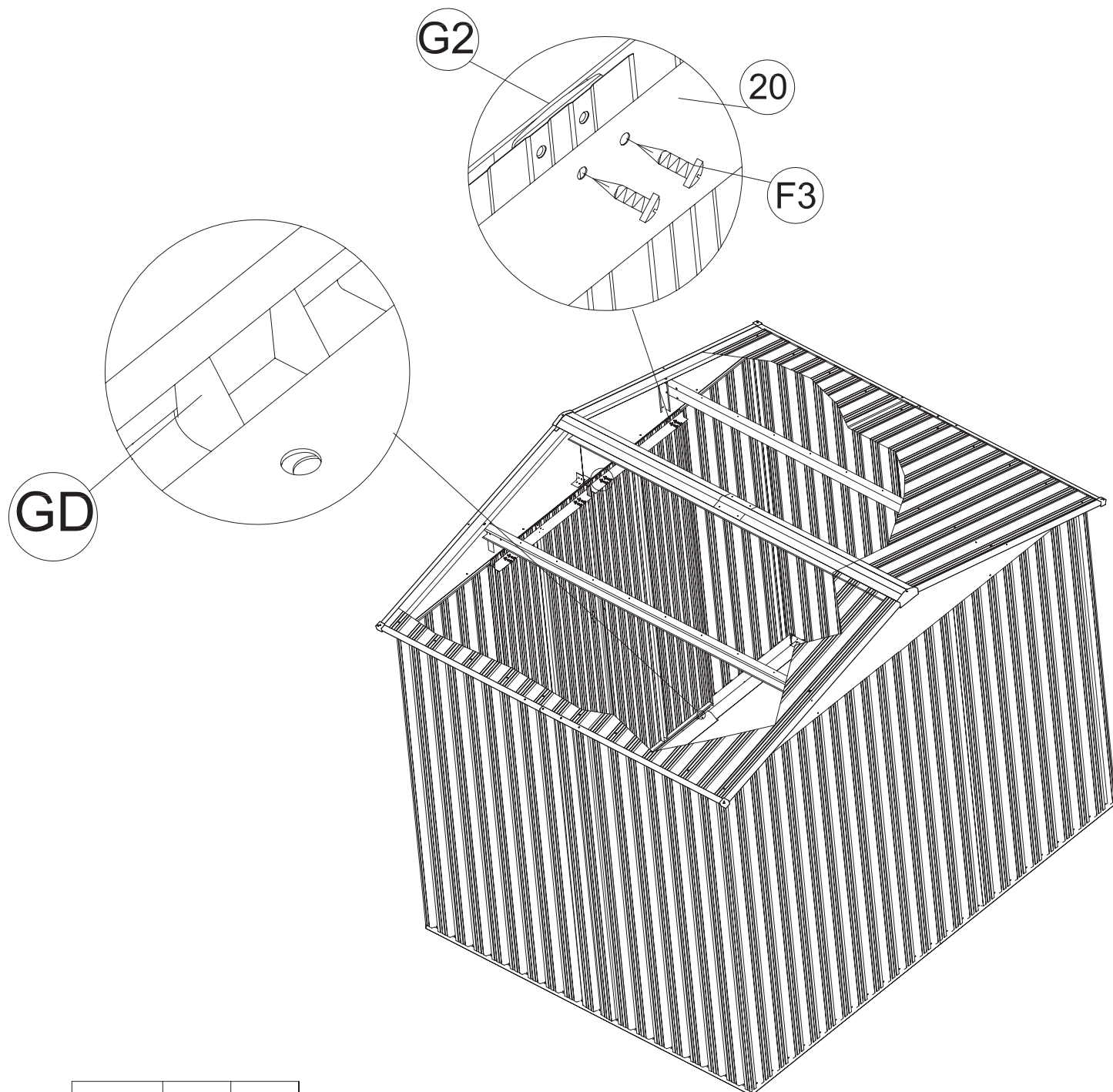

Díl	Číslo	Množství
	F3	8